



CATALOGUE IDM

TÉLÉPORTÉS - TÉLÉSKIS - DAMAGE - NEIGE - REVÊTEMENTS DE SOL



Le plus grand
catalogue multimarques

L'expert technique
français depuis 1993

Engagés pour une
montagne plus durable



ON VOUS ACCOMPAGNE DEPUIS 1993 EN DIRECT DEPUIS LA SAVOIE !



L'ÉQUIPE COMMERCIALE

France (Alpes du Sud | Bauges | Chablais | Corse | Giffre | Isère | Jura | Massif Central | Pyrénées | Vosges) - **Andorre - Espagne**



Bastien LAURENT | Commercial
07 60 16 24 28
bastien.laurent@idm-france.com



Jean-Pierre BLANCHARD | ADV
04 79 84 34 37 | 06 02 54 11 21
jp.blanchard@idm-france.com

France (Aravis | Beaufortain | Haute Tarentaise | Maurienne | Mont-Blanc | Tarentaise | Val d'Arly | Chamonix) - **Suisse Romande**



Damien LAYMOND | Commercial
06 09 59 23 93
damien.laymond@idm-france.com



Fanny MESSINA | ADV
04 79 84 00 53 | 06 56 68 73 98
fanny.messina@idm-france.com

Export Monde (hors secteurs déjà mentionnés)



Julien GUILLOTEAU | Commercial
06 87 14 55 57
julien.guilloteau@idm-france.com

Allemagne - Autriche - Suisse Orientale



Florent DEBONNET | Commercial
+43 676 6518309
florent.debonnet@idm-austria.com

SHOP IDM



CONTACTEZ-NOUS !

+33 4 79 84 34 34

shop.idm-france.com

Du lundi au vendredi de 08h00 à 12h15 et de 13h30 à 17h30

Plus de 2000 références IDM disponibles en ligne 24/7

Suivez-nous sur les réseaux



@IDMFrance

AVOIR LE RÉFLEXE **ecovertis**[®] C'EST FAIRE DES ÉCONOMIES DE CO2 !



En nous confiant la **collecte et le recyclage** de vos pièces détachées usagées, nous quantifierons vos économies de CO2



Le plaisir de **consommer autrement**. Faites des gains de CO2 avec notre gamme de produits écoresponsables Ecovertis



235 000

KG de CO2 économisés
par IDM et ses clients
partenaires Ecovertis[®]

ecovertis

ILS AMÉLIORENT LEUR BILAN CARBONE AVEC ECOVERTIS[®]



-8406 kg



-3876 kg



-750 kg



-2730 kg



-6750 kg



-7263 kg



ON S'ENGAGE NOUS AUSSI !



Certifiée Société à mission

Les objectifs environnementaux sont inscrits dans notre statut juridique



134 dividendes climats distribués 2024

Nous faisons faire des économies de CO2 à nos clients



134 000 kilos de CO2 économisés 2024

En soutenant l'économie circulaire et le recyclage du caoutchouc





BANDAGES DE GALET

Le plus grand catalogue de bandages et profils de poulies pour téléportés. Les bandages IDM / SEMPERIT garantissent la performance et la durabilité de vos installations depuis plus de 30 ans. Notre vaste catalogue vous permet de trouver le bandage parfaitement adapté à vos besoins, assurant ainsi fiabilité et longévité à votre équipement.



COMPATIBILITÉ 100% GARANTIE



+ DE 600 000 BANDAGES VENDUS



ÉLIGIBLES AU RECYCLAGE ECOVERTIS



IDM

L'INDÉTRÔNABLE

CAOUTCHOUC HAUTE DENSITÉ

GARANTI 30 000 KM

PLUS DE 400 RÉFÉRENCES

Depuis 1993, le bandage standard IDM vous apporte performance, robustesse et durabilité sur vos installations !



SRI

LE VERTUEUX

LES AVANTAGES DU BANDAGE **IDM**



50% DE MATIÈRE RECYCLÉE ET BIOSOURCÉE

Solide, fiable et plus écoresponsable le bandage SRI vous apportera satisfaction et gains de CO2



ID SOFT

LONG LIFE

L'INCOMPARABLE

JUSQU'À **-18%** DE RÉDUCTION DES NUISANCES SONORES ET DES VIBRATIONS



LA GARANTIE DE 30 000 KM



LES AUTRES BANDAGES DISPONIBLES



High Load ++

Gomme ultra-résistante



Prise de mouvement

Utilisation spécifique en gare



Isolant

Caoutchouc avec isolation électrique



PEHD

La robustesse et la longévité

NOS BANDAGES ET PROFILS SONT COMPATIBLES AVEC LES MARQUES

Agudio Poma® - Bartholet® - Bühler® - CCM® - DCSA® - De Pretis® - Doppelmayr® - Garaventa® - Girak® - Giovanola® - GMM® - Leitner® - LP® - LST® - MEB® - Montaz® - Poma® - Skirail® - Von Roll® - Waagner Biro® - Yan®



BANDAGES DE POULIE



COMPATIBILITÉ 100% GARANTIE



ÉLIGIBLES AU RECYCLAGE ECOVERTIS

Conçu par **SEMPERIT**
Since 1906.



GARANTI
30 000 KM

LE BANDAGE DE POULIE **IDM**

Le profil de poulie IDM, c'est plus de **30 ans de fiabilité**.
Découvrez notre **large choix** pour optimiser vos installations

PLUS DE 80 DÉCLINAISONS (STANDARD OU ISOLANT)

SUR-MESURE POSSIBLE

CAOUTCHOUC SBR



Découvrez également nos **blochets pour poulie de téléportés** !



PIÈCES DÉTACHÉES POUR TÉLÉPORTÉS



BALISES AVIFAUNES

UN BON GESTE
POUR LA FAUNE

Marqueur anti-collision de volatiles **efficace et autonome**
Mâchoire puissante, structure renforcée et pose facile sur le câble multipaire

► **MODÈLE PRÉSENTÉ** 07920 BALISE AVIFAUNE ULTRA ALPS



ÉLIGIBLES AU RECYCLAGE ECOVERTIS

PNEUS ET CHAMBRES À AIR

Une large gamme de pneus avec ou sans chambre à air
Conceptions et structures renforcées conçues pour les usages intensifs

► **MODÈLE PRÉSENTÉ** 07517 PNEU TYPE LP



MARQUE RECOMMANDÉE PAR LES GRANDS CONSTRUCTEURS

LUBRIFIANTS ET GRAISSES

KLÜBER
LUBRICATION

EXCLUSIVITÉ FRANCE 
Formulés pour offrir une lubrification de précision en condition de froid

LES AUTRES PIÈCES DÉTACHÉES DISPONIBLES



Courroies

Courroies standard et spécifiques



Roulements à billes

La gamme complète NTN-SNR



Tubes repose-pieds

40 déclinaisons (unité ou rouleau)



Pièces spécifiques

À découvrir sur le Shop IDM



Depuis nos ateliers en Savoie, nous fabriquons à la main vos dossiers et assises de télésièges ainsi que vos selles de motoneiges. À l'écoute de vos besoins et contraintes, nous concevons des pièces durables et parfaitement adaptées à votre installation ! Une équipe réactive et passionnée vous attend !



COMPATIBILITÉ 100% GARANTIE



FABRICATION À LA MAIN EN SAVOIE



PLUS DE 500 000 PIÈCES RÉALISÉES



LES PIÈCES DE NOTRE ATELIER SELLERIE

SELLES

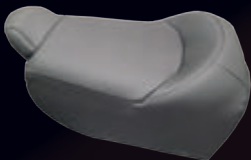

ASSISES



TOILE ET MOUSSE RECYCLÉES

DOSSIERS



TOILE ET MOUSSE RECYCLÉES

NOS ASSISES ET DOSSIERS SONT COMPATIBLES AVEC LES MARQUES

Agudio Poma® - Bartholet® - Bühler® - CCM® - DCSA® - De Pretis® - Doppelmayr® - Garaventa® - Girak® - Giovanola® - GMM® - Leitner® - LP® - LST® - MEB® - Montaz® - Poma® - Skirail® - Von Roll® - Waagner Biro® - Yan®



CÂBLES DE TÉLÉPORTÉS ET PRESTATIONS

Les câbles de téléportés IDM / TEUFELBERGER-REDAELLI ce sont des innovations de pointe et des produits haut de gamme. Nous réaliserons le câble sur mesure selon votre demande et mettrons à profit toute notre expertise éprouvée dans le domaine des câbles en acier haute performance.

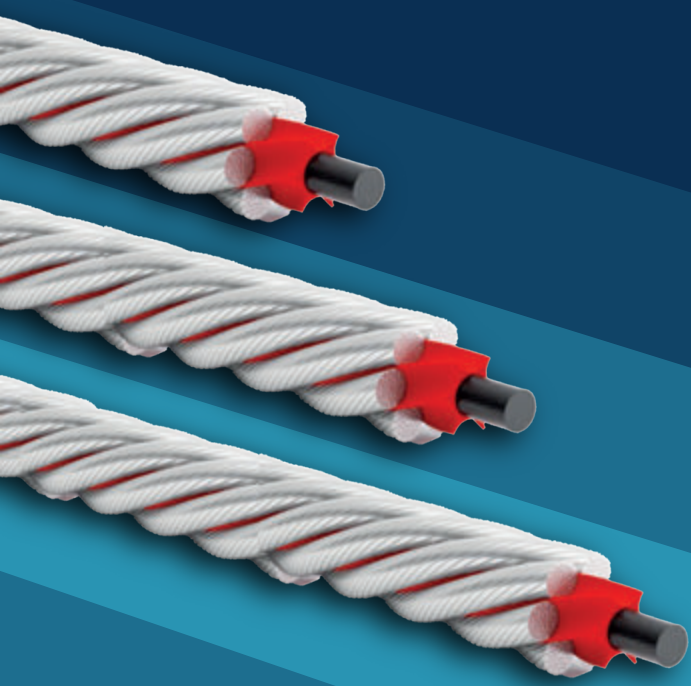

BEST-SELLER

REDMONT® DUAL CORE



- ▶ TECHNOLOGIE DUAL CORE
- ▶ COMPORTEMENT À L'ALLONGEMENT RÉDUIT
- ▶ CONCEPTION ACIER À GRANDE DURÉE DE VIE

NOUVEAUTÉ

SOLITEC® XD



- ▶ CONÇU POUR LES EXPLOITATIONS INTENSES
- ▶ - 40 À 60% DE VIBRATIONS ET NUISANCES SONORES
- ▶ OPTIMISÉ POUR LES GRANDES DIMENSIONS

TÉLÉPHÉRIQUE 2S/3S



TÉLÉPHÉRIQUE VA-ET-VENT



FUNIFOR



FUNITEL / DMC

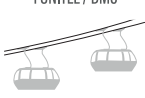

TÉLÉCABINE



TÉLÉSIÈGE



+ INSTALLATION CLÉ EN MAIN AVEC NOTRE PARTENAIRE CÂBLES & MONTAGE

UN SEUL VÉHICULE SUFFIT ! | - 45% DE CO2 EQ





BANDAGES DE POULIE



COMPATIBILITÉ 100% GARANTIE



ELIGIBLES AU RECYCLAGE ECOVERTIS



LE BANDAGE DE POULIE TK



IDM

Conçu par

SEMPERIT 
Since 1906.



LE PROFIL EN CAOUTCHOUC ROULEAU ET LONGUEUR

CAOUTCHOUC SBR POUR POULIE DE TÉLÉSKIS

GARANTI 30 000 KM



LE PROFIL EN POLYURÉTHANE ROULEAU ET LONGUEUR

POLYURÉTHANE ULTRA-RÉSISTANT POUR POULIE DE TÉLÉSKIS

SOLIDITÉ MAXIMALE

NOS PROFILS TK SONT COMPATIBLES AVEC LES MARQUES

Doppelmayr® - Leitner® - Montagner® petit et grand modèle - Montaz® -
Pignon® petit et grand modèle - Poma®



CÂBLES DE TÉLÉSKIS ET PRESTATIONS

Teufelberger - Redae
Together in Motion

REDMONT® DUALCORE POUR TÉLÉSKI



- ▶ ÂME SYNTHÉTIQUE (DUALCORE)
- ▶ COMPORTEMENT À L'ALLONGEMENT RÉDUIT
- ▶ CONCEPTION ACIER À GRANDE DURÉE DE VIE

1

Vous choisissez le **type**

de 10 à 26 mm



REDMONT® DUALCORE
CÂBLE CLASSIQUE

+ rond

Plus silencieux
Moins de vibrations
Moins d'usure



REDMONT® DUALCORE
CÂBLE FORMING

2

La **qualité** du câble



PROTECTION ET FINITION
CLAIRE



PROTECTION ET FINITION
GALVANISÉE

+

INSTALLATION CLÉ EN MAIN AVEC NOTRE PARTENAIRE  CÂBLES & MONTAGE



PIÈCES DÉTACHÉES POUR TÉLÉSKIS

POUR TÉLÉSKIS DÉBRAYABLES

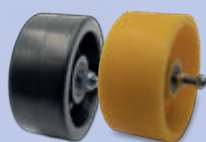
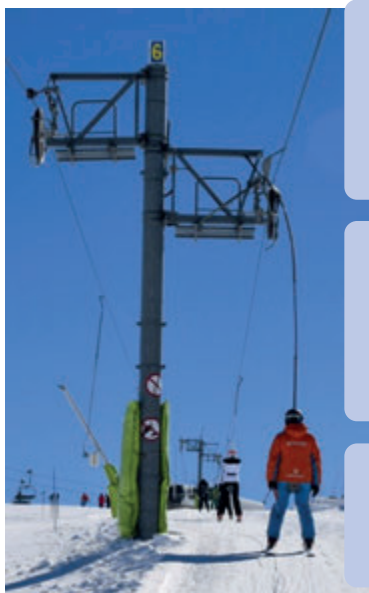

GALETS DE SÉCURITÉ

EN CAOUTCHOUC OU POLYURÉTHANE

EN AXE COURT DE 11,5 MM OU AXE LONG DE 12,5 MM



TUBE POLYÉTHYLÈNE FENDU ET NON FENDU

DIAMÈTRES DE 21 MM À 61,4 MM - CONCEPTION ROBUSTE EN POLYÉTHYLÈNE

DIFFÉRENTES LONGUEURS : 2.42 M - 2.70 M - 3.58 M - 3.70 M - ROULEAU DE 50 M



AUTRES PIÈCES SPÉCIFIQUES

100 % COMPATIBLES CONSTRUCTEURS

Pièces compatibles avec les appareils

GMM® - Poma® - Tatalift® - etc.

POUR TÉLÉSKIS À ENROULEUR

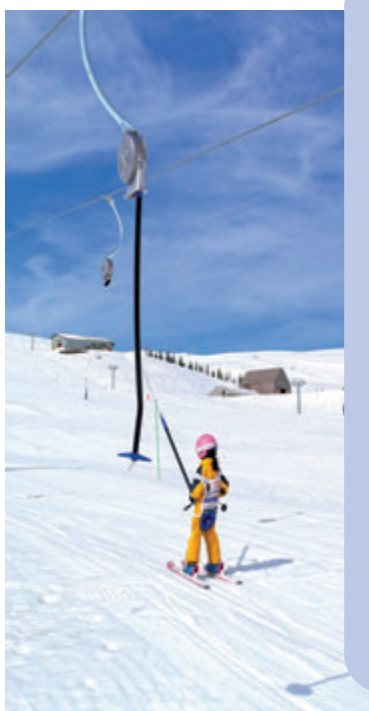

T-BAR COMPLÈTES PERCHES ET SELLETTES

MODÈLE PRÉSENTÉ
06914 T-BAR + SELLETTE 1500MM



SUSPENTES

MODÈLE PRÉSENTÉ
07349 SUSPENTE TYPE 0



ENROULEURS ET RESSORTS

MODÈLE PRÉSENTÉ
07333 ENROULEUR TYPE 200



MODÈLE PRÉSENTÉ
01150 ENROULEUR RESSORT

BARRETTES CASSANTES ET SUPPORTS



MODÈLE PRÉSENTÉ
00243 BARRETTE CASSANTE 140 MM

MODÈLE PRÉSENTÉ
07213 SUPPORT BARRETTE CASSANTE

PINCES ET ADAPTATEURS



MODÈLE PRÉSENTÉ
07343 PINCE TK TAILLE L (TYPE BC)



MODÈLE PRÉSENTÉ
07003 EMBOUT CAOUTCHOUC T-BAR M16

ET PLUS SUR

SHOP.IDM-FRANCE.COM

Pièces compatibles avec les appareils

Axet® - Doppelmayr® - Garaventa® - Leitner® - LST® - Poma® - Städeli- etc.



PIÈCES DÉTACHÉES POUR CHENILLAGE

Optimisez la performance de vos dameuses avec notre sélection de pièces détachées pour chenillage ! Qualité, compatibilité et durabilité garanties grâce à notre partenariat avec Hans Hall. IDM, votre expert pour un damage sans compromis. Roulez en toute confiance, quelles que soient les conditions.

COMPATIBILITÉ 100% GARANTIE

+ DE 300 RÉFÉRENCES PROPOSÉES

CHENILLAGES USINÉS CHEZ NOUS

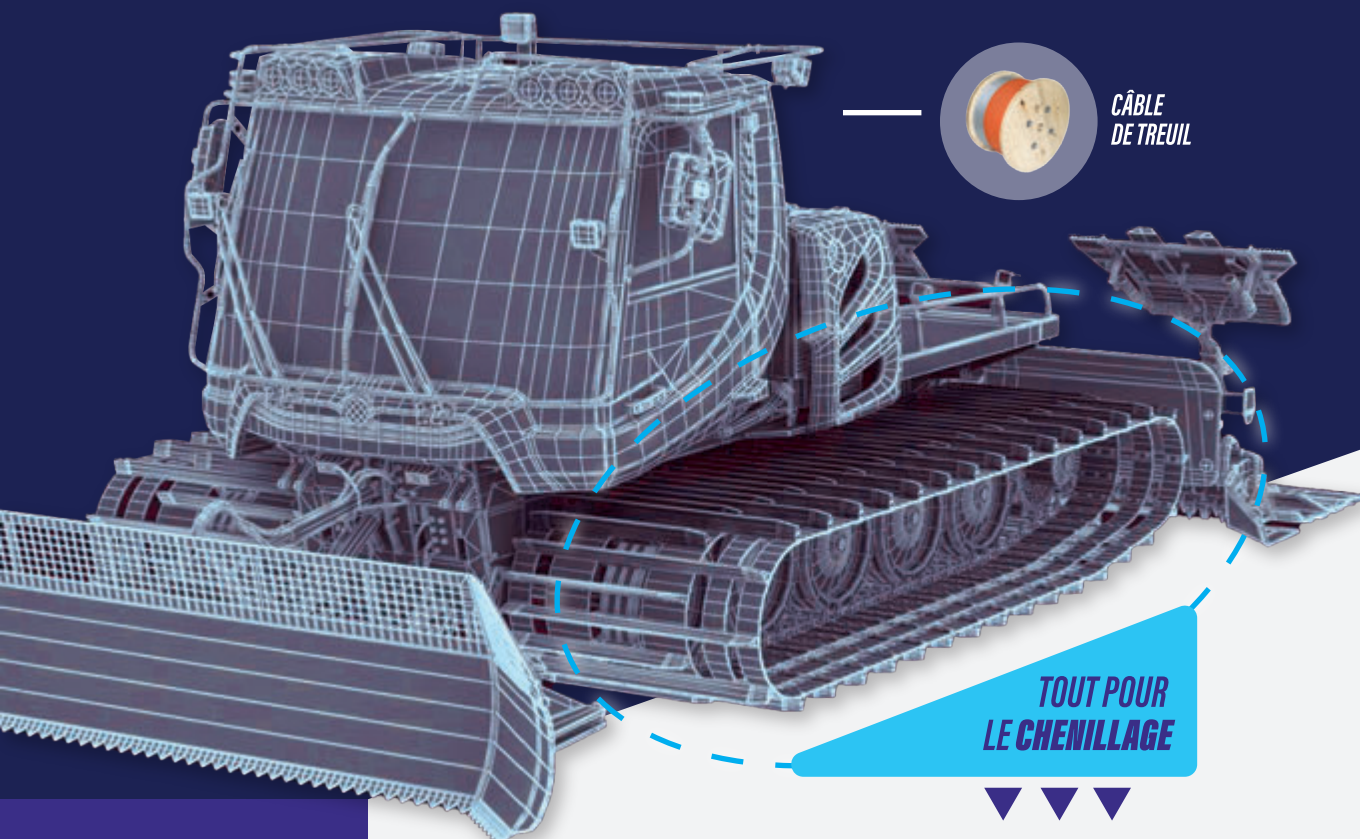

L'ALTERNATIVE ÉCOLOGIQUE

SRI / EV BELT



SEMPERIT
Since 1900.

Bande caoutchouc avec
23% de matière recyclée
et biosourcée



**BANDES
CAOUTCHOUC**

ELIGIBLES AU RECYCLAGE ECOVERTIS



BARRETTES



AGRAFES



**ROUES
PLEINES**



**CONTRE
PLAQUES**



**GUIDE
ROUES**



**GUIDE
CHAÎNES**



**PNEUS ET
CH. À AIR**

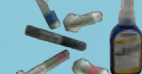

VISSERIE



CHENILLAGES COMPLETS SUR MESURE

USINÉS PAR
NOS ÉQUIPES
EN SAVOIE



CHENILLAGE COMPLET IDM



- ▶ CHENILLAGE PRÊT AU MONTAGE S'INSTALLE EN LIEU ET PLACE
- ▶ LONGUE DURÉE DE VIE ET MAINTENANCE RÉDUITE
- ▶ PERSONNALISABLE SELON VOTRE BESOIN

PLUS DE 3000H
DE FONCTIONNEMENT

1 Vous choisissez la configuration et le type de caoutchouc



5 BANDES



6 BANDES



7 BANDES

AUTRES SUR DEMANDE



BANDES CLASSIQUES
CAOUTCHOUC HAUTE-DENSITÉ



BANDES SRI EV BELT
23% DE MATIÈRE RECYCLÉE

2 Le type de chenillage



HIVER
PERFORMANT ET ROBUSTE

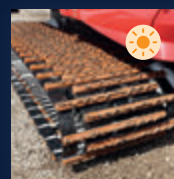

4 SAISONS
EFFICACE ET POLYVALENT

+ ACCESSOIRES SUR DEMANDE (PIC À GLACE, ANTI-DEVERS, ETC.)





PIÈCES DÉTACHÉES POUR FRAISE

DES QUESTIONS ?

+33 4 79 84 34 34
shop.idm-france.com

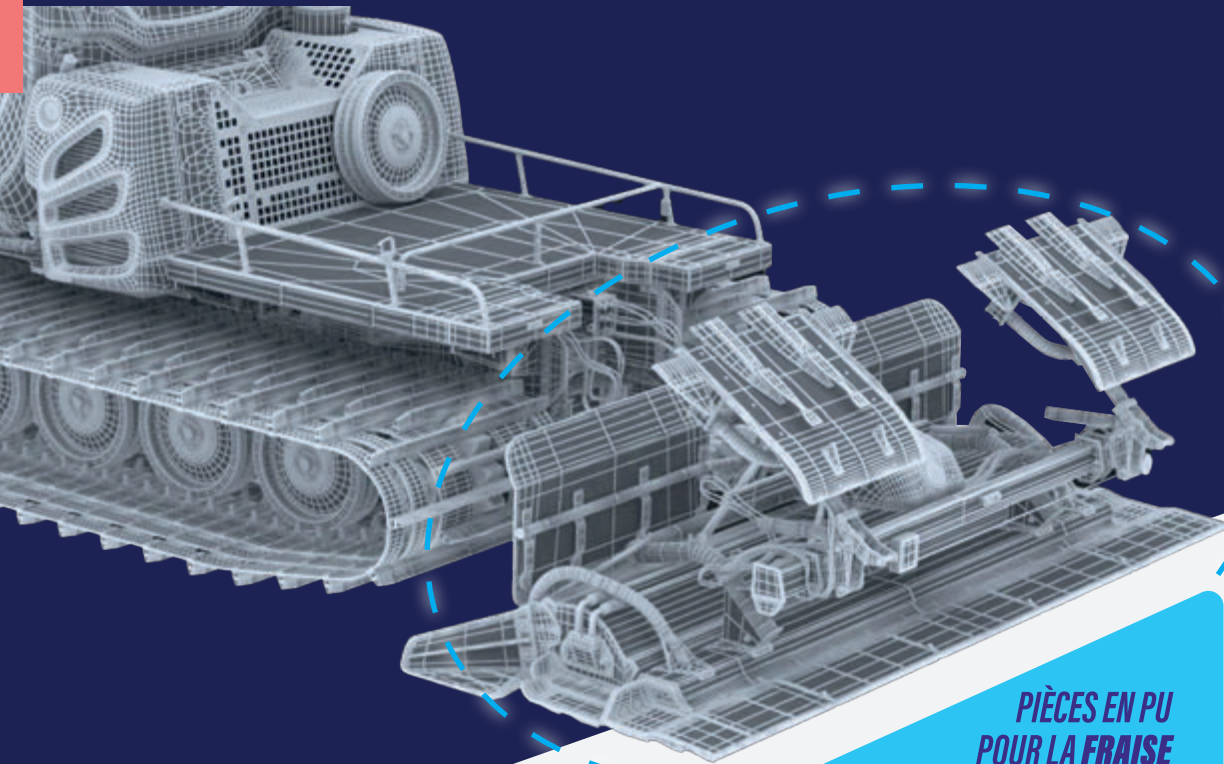

PIÈCES EN PU
POUR LA FRAISE

POUR LE GARAGE
AYEZ LE REFLEXE

ZIGZAG



REVÊTEMENT DE SOL REVALORISÉ

PROTÈGE SOL ET BARRETTES

TRÈS HAUTE RÉSISTANCE



● BAVETTES - LISSEURS -
SUPPORTS DE BAVETTES...



● FLAPS ADAPTABLES -
FLAPS LATÉRAUX...



● CAPOTS - FRANGES -
DÉFLECTEURS...

NOS CHENILLAGES ET PIÈCES DÉTACHÉES DAMAGE SONT COMPATIBLES AVEC LES MARQUES

Prinoth® - Leitner® - Kassbohrer Pistenbully® - Bombardier® - Pour d'autres constructeurs, contactez nous !

FLEXIBLES - RACCORDS - ACCESSOIRES ET PRESTATIONS

✓ RÉALISATION SUR MESURE

🔥 + DE 50 000 FLEXIBLES VENDUS

🇫🇷 🇮🇹 FLEXIBLES ASSEMBLÉS CHEZ NOUS



CRÉEZ VOTRE FLEXIBLE SEMI-RIGIDE IDM

1 Vous choisissez la **longueur hors-tout**



2 Le **diamètre intérieur**

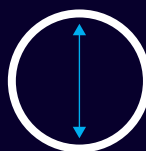

EN POUÇES

1/2	1
3/4	1.5
5/8	2

3 Les **raccords** - adaptateurs ou coupleurs



TYPE A

TYPE B

TYPE C

TYPE D

TYPE DC

TYPE DP

TYPE E

TYPE F

► FLEXIBLES ENROUABLES À PLAT



Avec adaptateur et coupleur GROWAG
Longueur standard : 20 M
Autres longueurs sur demande

► RÉPARATION DE FLEXIBLES



Nous réparons vos flexibles
Pour tous diamètres
Pour toutes longueurs

► HOUSSE CUBIQUE POUR ENNEIGEURS



Équipez votre enneigeur avec la housse cubique IDM. Facile à installer, elle protège votre appareil des conditions estivales

► RÉFECTION DE CORPS DE VANNE



Un corps de vanne à bout de souffle ?
Donnez-lui une nouvelle vie ! IDM s'occupe de la réfection et du retrofit de vos vannes

NOS PIÈCES DÉTACHÉES NEIGE SONT COMPATIBLES TOUS CONSTRUCTEURS

Demaclenko® - Sufag® - Technoalpin® - etc.



REVÊTEMENTS DE SOL ANTIDÉRAPANTS

Explorez la vaste gamme de tapis antidérapants IDM, conçus pour allier sécurité et durabilité. Disponibles en plusieurs matériaux, épaisseurs et finitions, nos revêtements s'adaptent à tous vos besoins : zones à fort trafic, conformité aux normes handicapées, classifications au feu, et plus. Fabriqués avec exigence, ils garantissent adhérence et résistance, même en conditions extrêmes.

▲ **CONÇUS POUR LA MONTAGNE**

🔥 **+ DE 100 REVÊTEMENTS PROPOSÉS**

♻️ **ÉLIGIBLES AU RECYCLAGE ECOVERTIS**

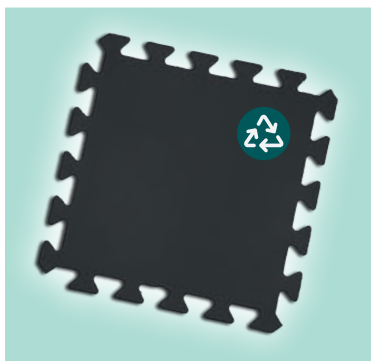

DALLE RECYCLÉE ECOVERCLIP

CONÇUE À PARTIR DE 75% DE PIÈCES DÉTACHÉES USAGÉES COLLECTÉES DANS LES STATIONS PARTENAIRES

- Dalle antidérapante performante
- Dalle certifiée anti-feu CFL-S1
- Durable, résistante aux intempéries
- Facile à poser grâce à son système de clips

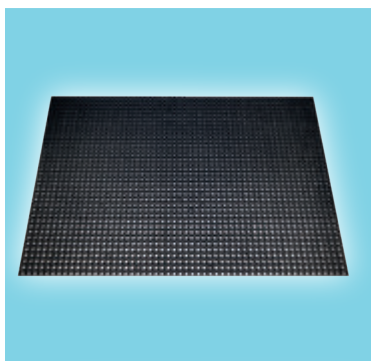

CAILLEBOTIS PMR M25

LA SOLUTION IDÉALE POUR LES TRAFICS INTENSES AVEC COMPATIBILITÉ PMR

- Composé à 100% de caoutchouc naturel
- Ultra-antidérapant grâce aux fines arrêtes
- Drainant et résistant aux conditions extrêmes
- Tapis certifié anti-feu CFL-S1

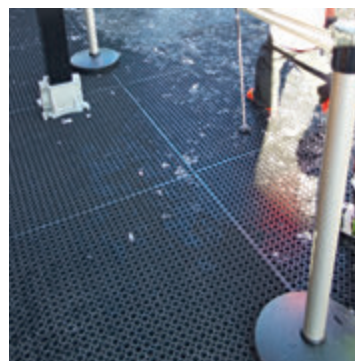

CAILLEBOTIS ROULEAU M69 MINI

L'EFFICACITÉ, LA PERFORMANCE ET LA SIMPLICITÉ DANS UN SEUL CAILLEBOTIS

- Composé à partir de caoutchouc naturel et recyclé
- Format rouleau facile d'installation
- Évacuation accrue de l'eau et de la neige

EXISTE AUSSI EN TAPIS



TOUS NOS AUTRES REVÊTEMENTS DE SOL ANTIDÉRAPANTS SUR

[SHOP.IDM-FRANCE.COM](https://shop.idm-france.com)

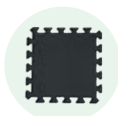

DALLES
ECO-RESPONSABLES

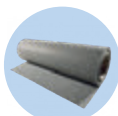

REVÊTEMENTS
D'INTÉRIEUR



TAPIS ET
ROULEAUX AJOURÉS

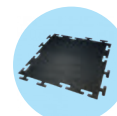

TAPIS ET
ROULEAUX PLEINS

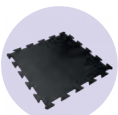

REVÊTEMENTS
NORMES INCENDIE

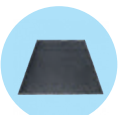

REVÊTEMENTS
D'EXTÉRIEUR



TAPIS AUX
NORMES PMR



COLLES
ET ACCESSOIRES



REVÊTEMENTS DE SOL GLISSANTS

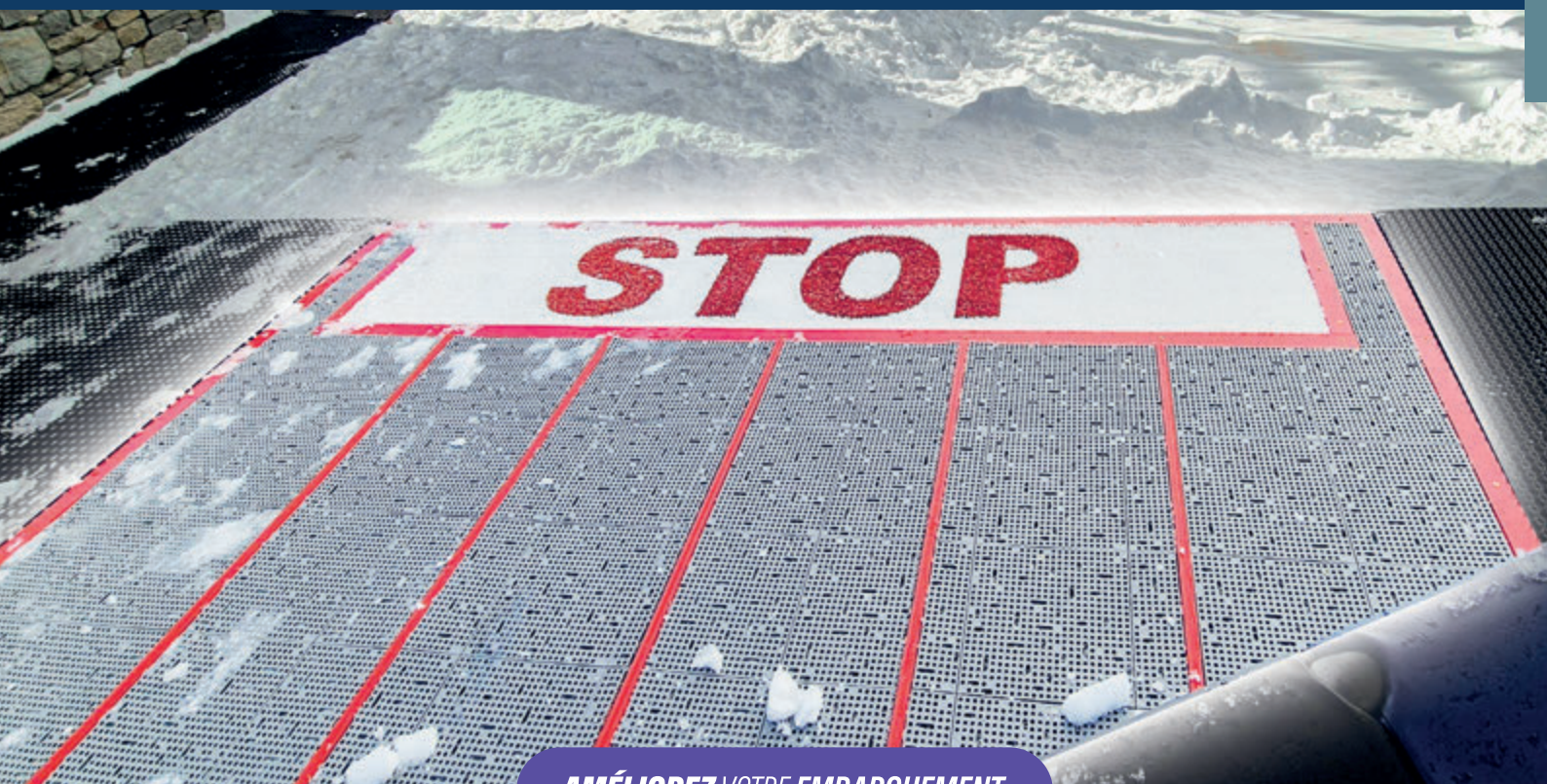

AMÉLIOREZ VOTRE EMBARQUEMENT

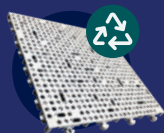

DALLE CLIPSABLE LOADY

ROBUSTE | FACILE D'INSTALLATION | 28% RECYCLÉS



PROFIL EN T

DÉMARCATIION DE COULOIRS | 2 MÈTRES



PLAQUE STOP

SIGNALISATION EN PE ET ASTROSKI | 2 À 8 PLACES

AUTRES COLORIS ET MATIÈRES SUR DEMANDE !

NOS AUTRES REVÊTEMENTS DE SOL GLISSANTS ▼



ROULEAU MR.SNOW

LA MEILLEURE SENSATION DE GLISSE
IDÉAL DÉBARQUEMENT



ROULEAU ASTROSKI

NON-GLISSANT POUR LES PIÉTONS
IDÉAL EMBARQUEMENT



ROULEAU SKI GLISS

L'EFFICACITÉ À PETIT PRIX
IDÉAL EMBARQUEMENT



ET PLUS SUR

[SHOP.IDM-FRANCE.COM](https://shop.idm-france.com)

**OÙ QUE VOUS SOYEZ
ACCÉDEZ À PLUS DE 1500 RÉFÉRENCES SUR**

SHOP.IDM-FRANCE.COM



CATALOGUE IDM



TÉLÉPORTÉS - TÉLÉSKIS - DAMAGE - NEIGE - REVÊTEMENTS DE SOL

04 79 84 34 34

Du lundi au vendredi de 08h00 à 12h15 et de 13h30 à 17h30

shop.idm-france.com

Plus de 2000 références IDM accessibles en ligne 24/7